

# studio

## GUIA DE CONFIGURAÇÃO





# studio

## GUIA DE CONFIGURAÇÃO

Modelo PP39L

# Notas, Avisos e Advertências

 **NOTA:** uma NOTA fornece informações importantes que o ajudam a usar melhor o computador.

 **AVISO:** um AVISO indica possíveis danos ao hardware ou a possibilidade de perda de dados e ensina como evitar o problema.

 **ADVERTÊNCIA:** uma ADVERTÊNCIA indica possíveis danos à propriedade, lesões corporais ou risco de morte.

Se você adquiriu um computador Dell™ da Série n, qualquer referência neste documento a sistemas operacionais Microsoft® Windows® não é aplicável.

---

**As informações deste documento estão sujeitas a alteração sem aviso prévio.**

**© 2010 Dell Inc. Todos os direitos reservados.**

É proibida a reprodução deste material sem a permissão por escrito da Dell Inc.

Marcas comerciais mencionadas neste texto: *Dell*, o logotipo *DELL*, *YOURS IS HERE*, *Solution Station* e *DellConnect* são marcas comerciais da Dell Inc.; *Intel*, *Pentium* e *Celeron* são marcas comerciais registradas e *Core* é marca comercial da Intel Corporation nos EUA e/ou em outros países; *Microsoft*, *Windows*, *Windows Vista* e o logotipo do botão Iniciar do *Windows Vista* são marcas comerciais ou marcas comerciais registradas da Microsoft Corporation nos EUA e/ou em outros países; *Blu-ray Disc* é marca comercial da Blu-ray Disc Association; *Bluetooth* é marca comercial registrada de propriedade da Bluetooth SIG, Inc. e é usada pela Dell sob licença.

Outras marcas e nomes comerciais podem ser utilizados neste documento como referência às entidades proprietárias dessas marcas e nomes ou a seus produtos. A Dell Inc. declara que não tem interesse de propriedade sobre marcas e nomes de terceiros.

**Fevereiro de 2010**

**N/P VVY40**

**Rev. A00**

# Sumário

## **Como configurar o seu laptop Studio . . . . .5**

Antes de configurar o seu computador . . . . .5

Conecte o adaptador CA . . . . .6

Conecte o cabo da rede (opcional) . . . . .7

Pressione o botão liga/desliga . . . . .8

Configure o Microsoft Windows . . . . .9

Crie a mídia de recuperação do sistema (recomendado). . . . .10

Instale o cartão SIM (opcional) . . . . .12

Ative ou desative a rede sem fio (opcional) . . . . .14

Conecte à Internet (opcional). . . . .16

## **Como usar o seu laptop Studio. . . . .20**

Recursos do lado direito . . . . .20

Recursos do lado esquerdo . . . . .24

Recursos da base do computador . . . . .28

Gestos do touch pad . . . . .30

Teclas de controle de multimídia . . . . .32

Recursos da tela . . . . .34

Como usar a tela sensível ao toque (opcional). . . . .36

Como usar a unidade óptica . . . . .40

Como remover e recolocar a bateria . . . . .42

Recursos de software . . . . .44

Sensor de queda livre . . . . .45

Dell Dock . . . . .46

Dell DataSafe Online Backup . . . . .47

## **Resolução de problemas. . . . .48**

Problemas da tela sensível ao toque . . . . .48

Códigos de bipe . . . . .49

Problemas de rede . . . . .50

Problemas de fornecimento de energia . . . . .51

Problemas de memória . . . . .52

Problemas de travamento e de software . . . . .53

## Sumário

<b>Como usar as ferramentas de suporte . . . . .</b>	<b>55</b>	Como devolver itens em garantia para reparo ou reembolso . . . . .	75
Dell Support Center . . . . .	55	Antes de telefonar . . . . .	76
Meus Downloads Dell . . . . .	56	Como entrar em contato com a Dell . . . . .	78
Mensagens do sistema . . . . .	56	<b>Como obter mais informações e recursos . . . . .</b>	<b>80</b>
Solucionador de problemas de hardware . . . . .	59	<b>Especificações . . . . .</b>	<b>82</b>
Dell Diagnostics . . . . .	60	<b>Apêndice . . . . .</b>	<b>95</b>
<b>Como restaurar o sistema operacional . . . . .</b>	<b>64</b>	Nota sobre o produto Macrovision . . . . .	95
Restauração do sistema . . . . .	65	Informações de NOM, ou Normas Oficiais Mexicanas (somente para o México) . . . . .	96
Dell DataSafe Local Backup . . . . .	66	<b>Índice remissivo . . . . .</b>	<b>97</b>
Mídia de recuperação do sistema . . . . .	68		
Dell Factory Image Restore . . . . .	69		
<b>Como obter ajuda . . . . .</b>	<b>71</b>		
Suporte técnico e serviços ao cliente . . . . .	72		
DellConnect . . . . .	72		
Serviços on-line . . . . .	73		
Serviço automático de status de pedidos . . . . .	74		
Informações do produto . . . . .	74		

# Como configurar o seu laptop Studio

Esta seção fornece informações sobre como configurar o seu laptop Studio 1555/1557/1558.

## Antes de configurar o seu computador

Ao posicionar o computador, certifique-se de que você tem acesso fácil a uma fonte de energia, ventilação adequada e uma superfície plana para colocá-lo.

A restrição do fluxo de ar em volta do seu laptop pode provocar um superaquecimento. Para evitar o superaquecimento, certifique-se de deixar ao menos 10,2 cm (4 polegadas) de espaço na parte traseira do computador e um mínimo de 5,1 cm (2 polegadas) em todos os outros lados. Nunca coloque o computador em um espaço fechado, como um gabinete fechado ou uma gaveta quando ele estiver energizado.

 **ADVERTÊNCIA:** não bloqueie, não introduza objetos e nem permita o acúmulo de poeira nas aberturas de ventilação. Não coloque o seu computador Dell™ ligado em ambientes com pouca ventilação, como uma pasta fechada, ou sobre superfícies em algum tipo de tecido, como carpetes ou mantas. O bloqueio do fluxo de ar pode danificar o computador, reduzir o desempenho do computador, ou causar um incêndio. O ventilador é acionado quando o computador esquenta. O ruído produzido é normal e não indica que o ventilador ou o computador esteja com problemas.

 **AVISO:** a colocação ou o empilhamento de objetos pesados ou afiados sobre o computador pode resultar em dano permanente ao equipamento.

## Conecte o adaptador CA

Conecte o adaptador CA ao computador e, em seguida, ligue-o na tomada elétrica ou no protetor contra surtos de tensão.

**⚠️ ADVERTÊNCIA:** o adaptador CA funciona com tomadas elétricas do mundo todo. No entanto, os conectores de alimentação e os filtros de linha variam de país para país. O uso de um cabo incompatível ou a conexão incorreta com um filtro de linha ou tomada elétrica poderá causar incêndio ou danos permanentes ao seu computador.

**✍️ NOTA:** conecte firmemente o cabo de alimentação ao adaptador e certifique-se de que a luz no adaptador acende quando o computador é ligado.

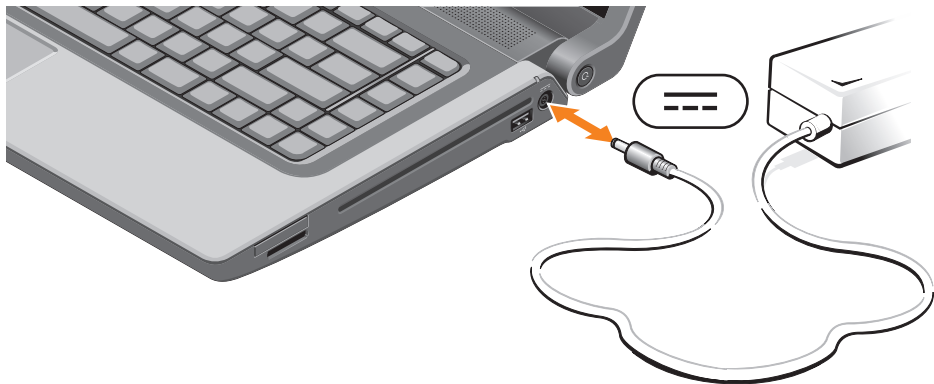



## Conecte o cabo da rede (opcional)

Para usar uma conexão em rede com fio, conecte o cabo de rede.



Como configurar o seu laptop Studio

## Pressione o botão liga/desliga



## Configure o Microsoft Windows

O seu computador Dell é fornecido pré-configurado com o sistema operacional Microsoft® Windows®. Para configurar o Microsoft Windows pela primeira vez, siga as instruções na tela. Estas etapas são obrigatórias e podem levar algum tempo para serem concluídas. As telas de configuração do Windows o levarão através de vários procedimentos, inclusive a aceitação de contratos de licença, a configuração de preferências e de uma conexão à Internet.

 **AVISO:** não interrompa o processo de configuração do sistema operacional. Fazê-lo pode tornar o seu computador inutilizável e será necessário reinstalar o sistema operacional.

 **NOTA:** para um ótimo desempenho do computador, é recomendável que você faça o download e instale o BIOS e os drivers mais recentes para o seu computador disponíveis em [support.dell.com](http://support.dell.com) (em inglês).

 **NOTA:** para obter mais informações sobre o sistema operacional e seus recursos, consulte [support.dell.com/MyNewDell](http://support.dell.com/MyNewDell).

## Crie a mídia de recuperação do sistema (recomendado)

 **NOTA:** é recomendável que você crie uma mídia de recuperação do sistema assim que configurar o Microsoft Windows.



A mídia de recuperação do sistema pode ser usada para restaurar o seu computador ao estado operacional em que se encontrava quando de sua compra, ao mesmo tempo que preserva os arquivos de dados (sem a necessidade do disco do *sistema operacional*). Você pode usar a mídia de recuperação do sistema se quaisquer alterações de hardware, software, drivers ou de outras configurações do sistema deixaram o computador em um estado operacional indesejável.

Você precisará do descrito a seguir para criar uma mídia de recuperação do sistema:

- Dell DataSafe Local Backup
- Um dispositivo de armazenamento USB (pen drive) com capacidade mínima de 8 GB ou um DVD-R/DVD+R/Blu-ray Disc™

 **NOTA:** o Dell DataSafe Local Backup não suporta discos regraváveis.

Para criar uma mídia de recuperação do sistema:

1. Certifique-se de que o adaptador CA está conectado (consulte “Conecte o adaptador CA” na página 6).
  2. Insira o disco ou o pen drive USB no computador.
  3. Clique em **Iniciar**  → **Programas** → **Dell DataSafe Local Backup**.
  4. Clique em **Criar mídia de recuperação**.
  5. Siga as instruções descritas na tela.
-  **NOTA:** para obter informações sobre como usar a mídia de recuperação do sistema, consulte “Mídia de recuperação do sistema” na página 68.

## Instale o cartão SIM (opcional)

 **NOTA:** a instalação de um cartão SIM não é necessária caso você esteja usando um cartão EVDO para acessar a Internet.

A instalação de um cartão SIM (Subscriber Identity Module [módulo de identificação do assinante]) em seu computador permite conectá-lo à Internet. Para acessar a Internet é preciso estar na rede de sua concessionária de serviço de telefonia celular.

Para instalar o cartão SIM, proceda da seguinte forma:

1. Desligue o computador.
2. Remova a bateria (consulte “Como remover e recolocar a bateria” na página 42).
3. No compartimento da bateria, deslize o cartão SIM para dentro de seu respectivo slot.
4. Recoloque a bateria (consulte “Como remover e recolocar a bateria” na página 42).
5. Ligue o computador.

Para remover o cartão SIM, pressione e ejete o cartão.

## Como configurar o seu laptop Studio

- 1 compartimento de bateria
- 2 slot do cartão SIM
- 3 cartão SIM

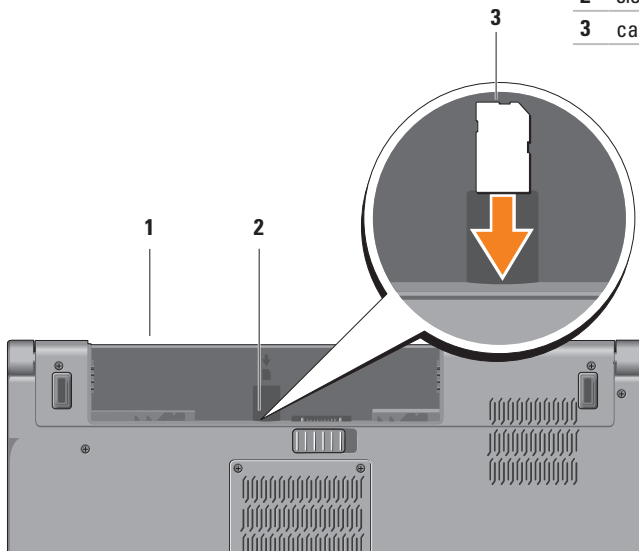

## Ative ou desative a rede sem fio (opcional)

**NOTA:** o recurso da rede sem fio está disponível em seu computador se você tiver encomendado uma placa WLAN à época da compra. Para obter mais informações sobre as placas compatíveis com o seu computador, consulte “Especificações” na página 82.

Para ativar a rede sem fio:

1. Certifique-se que o computador está ligado.
2. Pressione a chave da rede sem fio  no teclado. A tela exibirá uma confirmação da sua seleção.

Rede sem fio ativada



Rede sem fio desativada



Para desativar a rede sem fio:

Pressione a chave da rede sem fio  no teclado novamente para desligar toda a comunicação por rádio.

**NOTA:** a tecla da rede sem fio permite a você desativar rapidamente todos os rádios de rede sem fio (Wi-Fi e Bluetooth®), como quando você é solicitado a desligar todos os dispositivos de comunicação sem fio durante um voo.





## Conecte à Internet (opcional)

Para conectar-se à Internet, é preciso um modem externo ou uma conexão de rede e um provedor de serviços de Internet (ISP).

Se um modem USB externo ou adaptador WLAN não fizer parte de seu pedido original é possível comprá-lo em **www.dell.com**.

## Como configurar uma conexão com fio

- Caso esteja usando uma conexão dial-up (discada), conecte a linha telefônica ao modem USB externo opcional e à tomada telefônica na parede antes de configurar a conexão à Internet.
- Caso esteja usando uma conexão DSL ou de modem a cabo/satélite, entre em contato com o seu provedor de serviços de Internet ou concessionária de serviço de telefone celular para obter instruções de configuração.

Para concluir a configuração de sua conexão com fio à Internet, siga as instruções em “Como configurar sua conexão à Internet” na página 18.

### Como configurar uma conexão sem fio

 **NOTA:** para configurar um roteador sem fio, consulte a documentação fornecida com o roteador.

Antes de usar a sua conexão sem fio à Internet, é preciso conectar ao roteador sem fio.

Para configurar a conexão a um roteador sem fio:

#### *Windows® 7*

1. Certifique-se de que a rede sem fio está habilitada em seu computador (consulte “Ative ou desative a rede sem fio” na página 14).
2. Salve e feche todos os arquivos e programas que estiverem abertos.
3. Clique em **Iniciar**  → **Painel de Controle**.
4. Na caixa de pesquisa, digite `rede`, e, em seguida, clique em **Central de redes e compartilhamento** → **Conectar a uma rede**.
5. Siga as instruções na tela para concluir a configuração.

#### *Windows Vista®*

1. Certifique-se de que a rede sem fio está habilitada em seu computador (consulte “Ative ou desative a rede sem fio” na página 14).
2. Salve e feche todos os arquivos e programas que estiverem abertos.
3. Clique em **Iniciar**  → **Conectar a**.
4. Siga as instruções na tela para concluir a configuração.

### Como configurar sua conexão à Internet



Os provedores de serviço de Internet e suas respectivas ofertas variam em função do país. Entre em contato com o seu provedor para conhecer as ofertas disponíveis em seu país.

Caso não consiga conectar-se à Internet, mas tenha conseguido anteriormente, é possível que o provedor de serviços de Internet (ISP) esteja com uma interrupção do serviço. Entre em contato com o seu provedor de serviços de Internet para verificar o status do serviço, ou tente conectar-se novamente mais tarde.



Tenha as informações de seu provedor de serviços de Internet à mão. Caso você não tenha um provedor de serviços de Internet, o assistente **Conectar-se à Internet** pode ajudá-lo a obter um.

Para configurar a conexão à Internet:

#### *Windows 7*

1. Salve e feche todos os arquivos e programas que estiverem abertos.
2. Clique em **Iniciar**  → **Painel de Controle**.
3. Na caixa de pesquisa, digite `rede`, e, em seguida, clique em **Central de redes e compartilhamento** → **Configurar uma nova conexão ou rede** → **Conectar-se à Internet**. A janela **Conectar-se à Internet** é exibida.  
 **NOTA:** caso não saiba que tipo de conexão deve selecionar, clique em **Ajude-me a escolher** ou entre em contato com o seu provedor de serviços de Internet.
4. Siga as instruções na tela e use as informações de configuração fornecidas pelo seu provedor de serviços de Internet para concluir a configuração.

### *Windows Vista*

1. Salve e feche todos os arquivos e programas que estiverem abertos.
  2. Clique em **Iniciar**  → **Painel de Controle**.
  3. Na caixa de pesquisa, digite `rede`, e, em seguida, clique em **Central de redes e compartilhamento** → **Configurar uma nova conexão ou rede** → **Conectar-se à Internet**.  
A janela **Conectar-se à Internet** é exibida.
-  **NOTA:** caso não saiba que tipo de conexão deve selecionar, clique em **Ajude-me a escolher** ou entre em contato com o seu provedor de serviços de Internet.
4. Siga as instruções na tela e use as informações de configuração fornecidas pelo seu provedor de serviços de Internet para concluir a configuração.

# Como usar o seu laptop Studio

Esta seção fornece informações sobre os recursos disponíveis no seu laptop Studio 1555/1557/1558.

## Recursos do lado direito

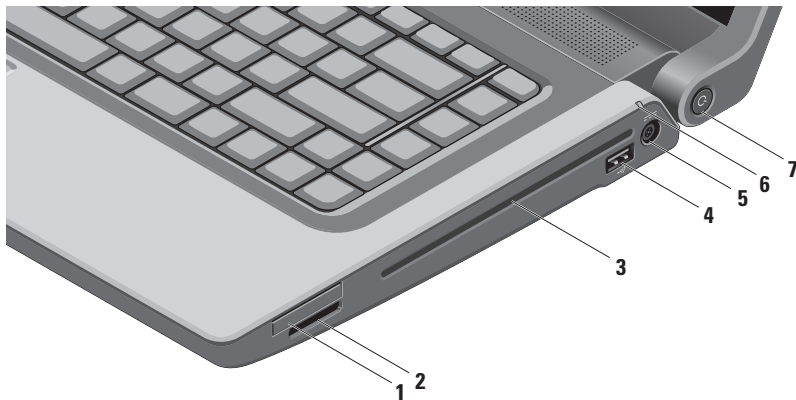

- 
- 1 Slot de ExpressCard** — Fornece suporte para memória adicional, comunicação com e sem fio, recursos multimídia e de segurança. O slot suporta ExpressCards de 34 mm.

**NOTA:** o slot de ExpressCard destina-se somente a ExpressCards. Ele **NÃO** suporta placas de PC.

**NOTA:** seu computador é fornecido com uma tampa plástica instalada no slot de ExpressCard. As tampas protegem os slots não usados contra poeira e outras partículas. Guarde a tampa para quando não houver uma ExpressCard instalada no slot. Tampas de outros computadores podem não encaixar no seu computador.

---

- 2** SD/MMC - MS/Pro **Leitor de cartão de mídia 8-em-1** — Proporciona uma maneira rápida e conveniente de visualizar e compartilhar fotos digitais, música, vídeos e documentos armazenados nas seguintes placas de memória:

- Secure Digital (SD)
- Secure Digital Input/Output (SDIO)
- Secure Digital High Capacity (SDHC)
- Secure Digital High Density (SDHD)
- Memory Stick
- Memory Stick PRO
- MultiMedia Card (MMC)
- xD-Picture Card (tipo - M e tipo - H)

**NOTA:** seu computador é entregue com uma tampa plástica instalada no slot do cartão de mídia. As tampas protegem os slots não usados contra poeira e outras partículas. Guarde a tampa para quando não houver uma placa de memória instalada no slot; tampas de outros computadores podem não encaixar no seu computador.

---

- 3 Unidade óptica** — Toca ou grava CDs, DVDs e Blu-ray Discs (opcional). Certifique-se de inserir o disco com o lado impresso virado para cima.

 **AVISO:** não use discos de tamanho ou de formato não-padrão (inclusive mini-CDs e mini-DVDs) ou você danificará a unidade.

Coloque o disco no centro da abertura para disco, com a etiqueta voltada para cima e empurre gentilmente o disco na abertura. A unidade automaticamente puxará o disco e começará a ler o seu conteúdo.

---

- 4**  **Conector USB 2.0** — Conecta-se a dispositivos USB, como um mouse, teclado, impressora, unidade de disco externo ou tocador de MP3.
- 

- 5**  **Conector do adaptador CA** — Conecta-se ao adaptador CA para alimentar o computador e carregar a bateria.
-



---

**6**  **Luz de status da bateria** — Acende e permanece acesa ou pisca para indicar o status da carga da bateria. A luz indica os seguintes estados quando o computador é alimentado pelo adaptador CA:

- Branca fixa — a bateria está sendo carregada.
- Apagada — a bateria está totalmente carregada.

pela bateria:

- Apagada — a bateria está adequadamente carregada ou o computador está desligado.
- Âmbar fixa — a carga da bateria está baixa.

---

**7**  **Botão liga/desliga (e luz de energia)** — Liga ou desliga o computador ao ser pressionado. A luz no botão indica os seguintes estados de energia:

- Branca fixa — o computador está ligado.
  - Branca piscante — o computador está no modo de espera.
  - Apagada — o computador está desligado ou no estado de hibernação.
-

## Recursos do lado esquerdo

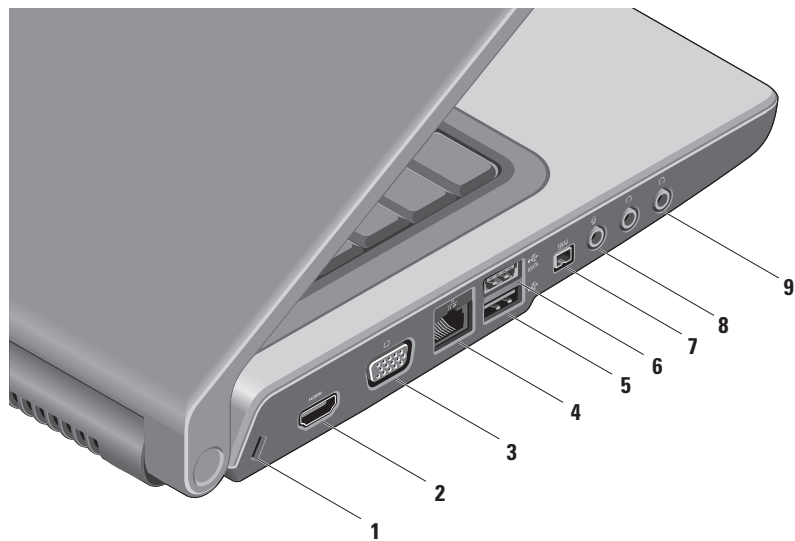

- 
- 1 Encaixe do cabo de segurança** — Acopla ao computador um cabo de segurança disponível no mercado.  
**NOTA:** antes de adquirir um cabo de segurança, certifique-se de que ele de que ele encaixa na respectiva abertura em seu computador.

---

  -  **Conector HDMI** — Conecta-se a uma TV para sinais de vídeo e áudio 5.1.  
**NOTA:** quando usado com um monitor, apenas o sinal de vídeo é lido.

---

  -  **Conector VGA** — Conecta-se a dispositivos de vídeo como um monitor ou um projetor.

---



  -  **Conector de rede** — Conecta o seu computador a uma rede ou a um dispositivo de banda larga, se você estiver usando uma rede com fio.

---

  -  **Conector USB 2.0** — Conecta-se a dispositivos USB, como um mouse, teclado, impressora, unidade de disco externo ou tocador de MP3.

---

  -  **Conector eSATA** — Conecta-se a dispositivos de armazenamento compatíveis com eSATA, como unidades ópticas ou discos rígidos externos. O conector eSATA funciona também como um conector USB.
-

- 7**  **Conector IEEE 1394a** — Conecta-se a dispositivos multimídia seriais de alta velocidade, como câmeras de vídeo digitais.
- 
- 8**  **Conector de entrada de áudio/microfone** — Conecta-se a um microfone ou dá entrada a sinal para uso em programas de áudio.
- 
- 9**  **Conectores de saída de áudio/fone de ouvido (2)** — Conectam-se a um par de fones de ouvido, ou enviam o sinal de áudio para um alto-falante energizado ou sistema de som.
-



## Recursos da base do computador

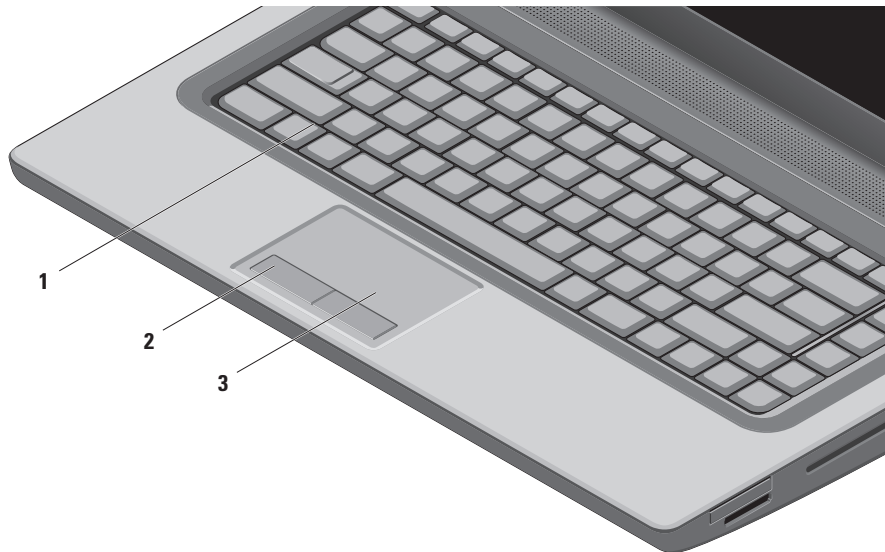

- 
- 1 Teclado/teclado com luz de fundo (opcional)** — Se você comprou o teclado com luz de fundo opcional, a tecla F6 apresenta o ícone do teclado com luz de fundo . O teclado com luz de fundo opcional proporciona visibilidade em ambientes escuros iluminando todos os símbolos nas teclas.

As teclas de controle de multimídia também estão localizadas no teclado. Essas teclas controlam a reprodução de CD, DVD, Blu-ray Disc™ (opcional) e mídia.

 **Configurações de brilho do teclado com luz de fundo** — Pressione a tecla <F6> para alternar os três estados de iluminação (na ordem dada):

- a. iluminação do teclado com intensidade pela metade
- b. iluminação do teclado com intensidade total
- c. sem iluminação

Para obter mais informações sobre o teclado, consulte o *Guia de tecnologia Dell*.

- 
- 2 Botões do touch pad** — Proporcionam as funções de clicar com os botões esquerdo e direito como aquelas em um mouse.

- 
- 3 Touch pad** — Proporciona a funcionalidade de um mouse para mover o cursor, arrastar ou mover itens selecionados e clicar ao tocar em sua superfície.

O touch pad suporta os recursos de Rolagem e Zoom. Para alterar a configuração do touch pad, clique duas vezes no ícone do **Dell Touch pad** na área de notificação da área de trabalho.

---

## Gestos do touch pad

 **NOTA:** os gestos do touch pad podem ser ativados ou desativados ao clicar duas vezes no ícone do **Dell Touch pad** na área de notificação de sua área de trabalho.

### Zoom

Permite que você aumente ou diminua a ampliação do conteúdo da tela. O recurso de zoom inclui:

**Zoom com um dedo** — Permite a você aumentar ou diminuir o zoom.

Para aumentar o zoom:

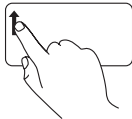

Mova um dedo para cima na zona de zoom (extrema esquerda do touch pad).

Para diminuir o zoom:

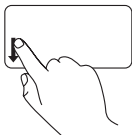

Mova um dedo para baixo na zona de zoom (extrema esquerda do touch pad).

**Aperto** — Permite que você aplique menos ou mais zoom ao afastar ou aproximar dois dedos sobre o touch pad.

Para aumentar o zoom:

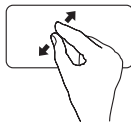

Afaste dois dedos para aumentar a visão da janela ativa.

Para diminuir o zoom:

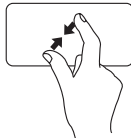

Aproxime dois dedos para reduzir a visão da janela ativa.



## Rolagem

Permite que você role através do conteúdo. O recurso de rolagem inclui:

**Rolagem tradicional** — Permite que você faça a rolagem para cima e para baixo, ou para a direita e para a esquerda.

Para rolar para cima e para baixo:

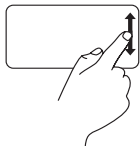

Mova um dedo para cima ou para baixo na zona de rolagem vertical (extrema direita do touch pad) para rolar para cima ou para baixo na janela ativa.

Para rolar para a direita e para a esquerda:

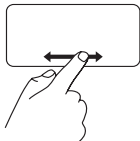

Mova um dedo para a direita ou para a esquerda na zona de rolagem horizontal (extremo inferior do touch pad) para rolar para a direita ou para a esquerda na janela ativa.

**Rolagem circular** — Permite que você faça a rolagem para cima e para baixo, ou para a direita e para a esquerda.

Para rolar para cima ou para baixo:



Mova um dedo na zona de rolagem vertical (extrema direita do touch pad), em um movimento circular no sentido horário para rolar para cima ou no sentido anti-horário para rolar para baixo.

Para rolar para a direita ou para a esquerda:

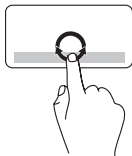

Mova um dedo na zona de rolagem horizontal (extremo inferior do touch pad), em um movimento circular no sentido horário para rolar para a direita ou no sentido anti-horário para rolar para a esquerda.

## Teclas de controle de multimídia

As teclas de controle de multimídia estão localizadas na fileira de teclas de função no teclado. Para usar os controles de multimídia, pressione a tecla necessária. É possível configurar as teclas de controle de multimídia no teclado com o uso do **utilitário de configuração do sistema (BIOS)** ou do **Windows Mobility Center**.

### Utilitário de configuração do sistema (BIOS)

Para ter acesso ao **Function Key Behavior** (Comportamento das teclas de função):

1. Pressione <F2> durante o POST (Power On Self Test [teste automático de ligação]) para ter acesso ao utilitário de **configuração do sistema (BIOS)**.
2. No **Function Key Behavior** (Comportamento das teclas de função), selecione **Multimedia Key First** (Tecla de multimídia primeiro) ou **Function Key First** (Tecla de função primeiro).

**Multimedia Key First (Tecla de multimídia primeiro)** — Esta é a opção padrão. Pressione qualquer tecla de multimídia para executar a ação associada. Para a tecla de função, pressione <Fn> + a tecla de função necessária.

**Function Key First (Tecla de função primeiro)** — Pressione qualquer tecla de função para executar a ação associada. Para a tecla de multimídia, pressione <Fn> + a tecla de multimídia necessária.

 **NOTA:** a opção **Multimedia Key First** (Tecla de multimídia primeiro) está ativa apenas no sistema operacional.

### Windows Mobility Center

1. Pressione as teclas < > <X> para iniciar o Windows Mobility Center.
2. Na **Fileira de teclas de função**, selecione **Tecla de função** ou **Tecla de multimídia**.



---

 Eliminar o áudio

---

 Diminuir o volume

---

 Aumentar o volume

---

 Tocar a faixa ou capítulo anterior

---

 Tocar ou pausar

---

 Tocar a faixa ou capítulo seguinte

---

 Ejetar o disco

---

## Recursos da tela

O painel da tela comporta uma câmera e microfones duplos que a acompanham.

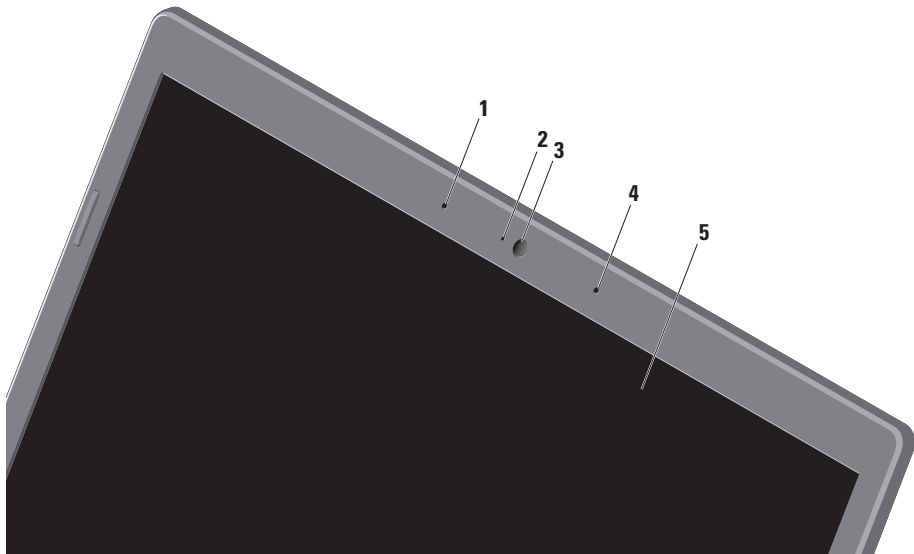

- 
- 1 Microfone esquerdo de matriz digital** — Combina com o microfone direito de matriz digital para proporcionar um som de alta qualidade em bate-papo com vídeo e na gravação de voz.

---

  - 2 Indicador de atividade da câmera** — Indica se a câmera está ligada ou desligada.

---

  - 3 Câmera** — Câmera embutida para captura de vídeo, conferência e bate-papo.

---

  - 4 Microfone direito de matriz digital** — Combina com o microfone esquerdo de matriz digital para proporcionar um som de alta qualidade em bate-papo com vídeo e na gravação de voz.

---

  - 5 Tela** — A tela pode variar com base nas seleções feitas quando da compra do computador. Para obter mais informações sobre telas, consulte o *Guia de tecnologia Dell* no disco rígido ou em [support.dell.com/manuals](http://support.dell.com/manuals) (em inglês).
-

## Como usar a tela sensível ao toque (opcional)

A tela sensível ao toque em seu laptop converte o seu computador em uma tela interativa.

### Dell Touch Zone

Para iniciar o software Dell Touch Zone clique em **Iniciar**  → **Todos os programas** → **Dell** → **Dell Touch Zone**.

É possível ter acesso aos seguintes recursos no Dell Touch Zone:

- **Picture Viewer** — Exiba, organize e edite imagens.
- **Dell Touch Cam** — Capture vídeos domésticos com a câmera embutida. Você pode fazer o upload de vídeos para o **YouTube** quando estiver conectado à Internet.
- **Notes Creator** — Crie lembretes digitados ou escritos a mão. Estas notas serão exibidas no quadro de avisos na próxima vez que você fizer acesso ao Dell Touch Zone.

- **Drum Zone** — Jogue um jogo de música no computador ou toque instrumentos de percussão sintetizados.
- **You Paint** — Desenhe, pinte imagens e edite fotografias com o uso deste software.
- **Games** — Acesse jogos selecionados do Windows com o uso do toque.
- **Music** — Toque música, crie listas de reprodução e navegue por seus arquivos de música ordenados por álbum, artista ou título da música.
- **Internet Explorer** — Navegue pela Internet com o uso da tecnologia multitoque. Toque em um link que deseja seguir.
- **Help** — Use o recurso de Help (Ajuda) para obter mais informações sobre como usar a tela sensível ao toque.

## Gestos da tela sensível ao toque

 **NOTA:** alguns destes gestos podem não funcionar fora do ambiente do Dell Touch Zone.

### Zoom

Permite que você aumente ou diminua a ampliação do conteúdo da tela.

**Aperto** — Permite que você aplique menos ou mais zoom ao afastar ou aproximar dois dedos sobre a tela.

Para aumentar o zoom:



Afaste dois dedos para aumentar o zoom na janela ativa.

Para diminuir o zoom:



Aproxime dois dedos para diminuir o zoom na janela ativa.

### Toque demorado

Permite a você ter acesso a informações adicionais ao simular um clique com o botão direito.

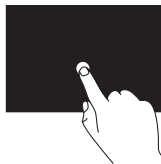

Pressione e mantenha pressionado um dedo sobre a tela sensível ao toque para abrir os menus sensíveis ao contexto.

### Rolagem

Permite que você role através do conteúdo.

**Panorâmica** — Permite que você mova o foco sobre o objeto selecionado quando o objeto não está visível em sua totalidade.

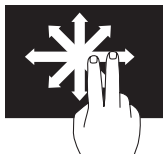

Mova dois dedos na direção desejada para rolar panoramicamente o objeto selecionado.

**Rolagem vertical** — Permite que você faça a rolagem para cima ou para baixo na janela ativa.

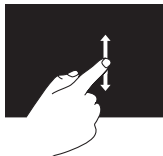

Mova um dedo para cima ou para baixo para ativar a rolagem vertical.

**Rolagem horizontal** — Permite que você faça a rolagem para a esquerda ou para a direita na janela ativa.

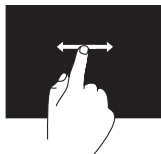

Mova um dedo para a esquerda ou para a direita para ativar a rolagem horizontal.



## Movimento

Permite que você se movimente pelo conteúdo para frente ou para trás com base na direção do movimento.

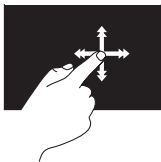

Mova um dedo rapidamente na direção desejada para folhear o conteúdo na janela ativa, como páginas em um livro. O movimento também funciona verticalmente ao navegar em conteúdo como imagens ou músicas em uma lista de reprodução.

## Giro

Permite que você gire o conteúdo ativo na tela.

**Rotação** — Permite que você gire o conteúdo ativo com o uso de dois dedos.



Mantendo um dedo ou o polegar no lugar, mova o outro dedo em um movimento em arco para a direita ou para a esquerda. É possível também girar o conteúdo ativo movendo os dois dedos em um movimento circular.

## Como usar a unidade óptica



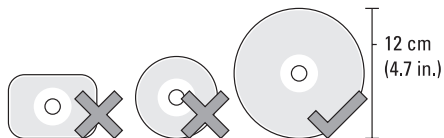



**△ AVISO: não mova o computador quando estiver tocando ou gravando um disco.**

Certifique-se de inserir o disco com o lado impresso virado para cima. Coloque o disco no centro da abertura para disco e empurre gentilmente o disco na abertura. A unidade automaticamente puxará o disco e começará a ler o seu conteúdo. Para ejetar um disco da unidade, pressione gentilmente a tecla de ejeção **▲** no teclado (consulte “Teclas de controle de multimídia” na página 32).

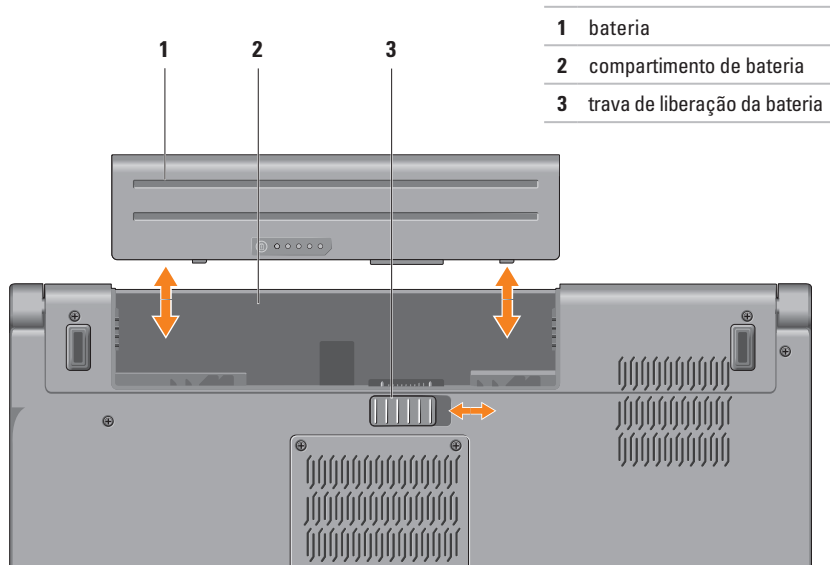
## Como remover e recolocar a bateria



 **ADVERTÊNCIA:** o uso de uma bateria incompatível pode aumentar o risco de incêndio ou explosão. Este computador deve ser usado apenas com uma bateria comprada da Dell. Não use as baterias de outros computadores.

 **ADVERTÊNCIA:** antes de remover a bateria, desligue o computador e remova os cabos externos (inclusive o adaptador CA).

Para remover a bateria:

1. Desligue o computador e vire-o com a parte de baixo para cima.
2. Deslize a trava de liberação da bateria lateralmente.
3. Deslize a bateria para fora do compartimento.

Para recolocar a bateria:

Deslize a bateria para dentro do respectivo compartimento, até encaixá-la no lugar.

## Recursos de software

 **NOTA:** para obter mais informações sobre os recursos descritos nesta seção, consulte o *Guia de tecnologia Dell* em seu disco rígido ou em [support.dell.com/manuals](http://support.dell.com/manuals) (em inglês).

### Reconhecimento facial FastAccess

O seu computador pode ter o recurso de reconhecimento facial FastAccess. Este recurso ajuda a manter o seu computador Dell protegido ao utilizar a aparência singular de sua face para confirmar a sua identidade e fornecer automaticamente as informações de login que seriam inseridas por você manualmente, tal como a ID de usuário e senha de uma conta do Windows ou de um site seguro da Web. Para obter mais informações, clique em **Iniciar**  → **Programas** → **FastAccess**.

### Produtividade e comunicação

É possível usar o computador para criar apresentações, livretos, cartões comemorativos, folhetos e planilhas. É possível também editar e exibir fotografias e imagens digitais. Verifique no pedido de compra o software fornecido com o computador.

Após conectar-se à Internet, é possível acessar sites na Web, configurar uma conta de e-mail, fazer o upload e o download de arquivos, e executar outras tarefas relacionadas.

## Entretenimento e multimídia

É possível usar o computador para assistir vídeos, jogar, criar os seus próprios CDs/DVDs, ouvir música e estações de rádio. A unidade óptica é compatível com múltiplos formatos de mídia, inclusive CDs, DVDs e Blu-ray Discs (opcional).

É possível fazer o download ou copiar arquivos de imagem e de vídeo de dispositivos portáteis, como câmeras digitais e telefones celulares. Aplicativos de software opcionais habilitam você a organizar e criar arquivos de música e vídeo que podem ser gravados em disco, salvos em dispositivos portáteis como tocadores de MP3 e dispositivos portáteis de entretenimento, ou tocados e exibidos diretamente em TVs, projetores e equipamentos de home theater conectados.

## Sensor de queda livre

O sensor de queda livre protege o disco rígido do computador de possíveis danos, detectando um estado de queda livre provocado por queda acidental do laptop. Quando um estado de queda livre é detectado, o disco rígido é colocado em um *estado seguro* para protegê-lo contra danos na cabeça de leitura/gravação e possível perda de dados. O disco rígido retorna à operação normal quando o estado de queda livre não é mais detectado.

## Dell Dock

O Dell Dock é um grupo de ícones que fornece um acesso fácil aos aplicativos, arquivos e pastas usados com mais frequência. É possível personalizar o Dock através de:

- Adição ou remoção de ícones
- Alteração da cor e da localização do Dock
- Agrupamento de ícones afins em categorias
- Alteração do comportamento dos ícones



### Adicionar uma categoria

1. Clique com o botão direito no Dock, clique em **Add** (Adicionar) → **Category** (Categoria). A janela **Add/Edit Category** (Adicionar/Editar categoria) é exibida.
2. Digite um título para a categoria no campo **Title** (Título).
3. Selecione um ícone para a categoria na caixa **Select an image** (Selecione uma imagem):.
4. Clique em **Save** (Salvar).

### Adicionar um ícone

Arraste e solte o ícone para o Dock ou uma categoria.

### Remover uma categoria ou ícone



1. Clique com o botão direito na categoria ou no ícone no Dock e clique em **Delete shortcut** (Excluir atalho) ou **Delete category** (Excluir categoria).
2. Siga as instruções descritas na tela.

### Personalizar o Dock

1. Clique com o botão direito no Dock e clique em **Advanced Setting...** (Configuração avançada...).
2. Escolha a opção desejada para personalizar o Dock.



## Dell DataSafe Online Backup

-  **NOTA:** o Dell DataSafe Online pode não estar disponível em todas as regiões.
-  **NOTA:** é recomendável uma conexão de banda larga para grandes velocidades de upload/download.

O Dell DataSafe Online é um serviço de backup e recuperação automáticos que ajuda a proteger os seus dados e outros arquivos importantes de incidentes catastróficos como roubo, incêndio ou desastres naturais. Você pode acessar o serviço de seu computador usando uma conta protegida por senha.

Para obter mais informações, visite **[delldatasafe.com](http://delldatasafe.com)**.

Para programar backups:

1. Clique duas vezes no ícone  do Dell DataSafe Online na barra de tarefas.
2. Siga as instruções que são exibidas na tela.

# Resolução de problemas

Esta seção fornece informações para a solução de problemas em seu computador. Caso não consiga resolver o problema com o uso das orientações a seguir, consulte “Como usar ferramentas de suporte” na página 55 ou “Como entrar em contato com a Dell” na página 78.

 **ADVERTÊNCIA:** somente pessoal de manutenção treinado pode remover a tampa do computador. Consulte o *Manual de Serviço* em [support.dell.com/manuals](http://support.dell.com/manuals) (em inglês) para obter instruções avançadas de manutenção.

## Problemas da tela sensível ao toque

**Alguns ou todos os recursos multitoque não estão funcionando —**

- Certos recursos da tela sensível ao toque podem estar desativados. Para ativá-los, clique em **Iniciar**  → **Painel de Controle** → **Hardware e Som** → **Caneta e Toque**.
- O recurso multitoque pode não ser suportado pelo aplicativo.

## Códigos de bipe

Seu computador poderá emitir uma série de bipes durante a inicialização se houver erros ou problemas. Essa série de bipes, denominada código de bipes, identifica um problema. Casos isto ocorra, anote o código de bipe e entre em contato com a Dell (consulte “Como entrar em contato com a Dell” na página 78).

 **NOTA:** para substituir peças, consulte o *Manual de Serviço* em [support.dell.com/manuals](https://support.dell.com/manuals) (em inglês).

Código de bipe	Problema provável
Um	Possível falha na placa de sistema — Falha de checksum da ROM do BIOS
Dois	Nenhuma RAM detectada <b>NOTA:</b> se você tiver instalado ou substituído o módulo de memória, certifique-se de que o módulo está encaixado corretamente.
Três	Possível falha na placa de sistema — Erro no chipset
Quatro	Falha na leitura/gravação da RAM
Cinco	Falha do relógio de tempo real
Seis	Falha no chip ou placa de vídeo
Sete	Falha do processador
Oito	Falha na tela

## Problemas de rede

### Conexões sem fio

#### **Se a conexão de rede sem fio for perdida** —

O roteador sem fio está desconectado ou a comunicação sem fio foi desativada no computador.

- Certifique-se de que a rede sem fio está habilitada em seu computador (consulte “Ative ou desative a rede sem fio” na página 14).
- Verifique o roteador sem fio para assegurar que está ligado e conectado à fonte de dados (modem a cabo ou hub de rede).
- Restabeleça a conexão sem fio até o roteador (consulte “Como configurar uma conexão sem fio” na página 17).
- Interferências podem estar bloqueando ou interrompendo a conexão sem fio. Tente colocar o computador mais próximo do roteador sem fio.

### Conexões com fio

#### **Se a conexão de rede com fio for perdida** —

O cabo está solto ou danificado.

Verifique o cabo para assegurar que está conectado e não está danificado.

## Problemas de fornecimento de energia

### **Se a luz de energia estiver apagada —**

O computador está desligado ou não está recebendo energia.

- Pressione o botão liga/desliga. O computador reinicia a operação normal se estiver desligado ou no modo de hibernação.
- Reconecte o adaptador CA ao conector de alimentação no computador e à tomada elétrica.
- Se o adaptador CA estiver conectado em um filtro de linha, verifique se o mesmo está ligado e conectado a uma tomada elétrica.
- Retire temporariamente os dispositivos de proteção de energia, filtros de linha e extensões de cabos de alimentação para verificar se o computador liga de forma adequada.

- Certifique-se de que a tomada elétrica está funcionando, testando-a com outro dispositivo, como um abajur.
- Verifique as conexões do adaptador CA. Se o adaptador CA tiver uma luz, certifique-se de que a luz está acesa.
- Se o problema persistir, entre em contato com a Dell (consulte “Como entrar em contato com a Dell” na página 78).

### **Se a luz de energia estiver branca fixa e o computador não estiver respondendo —** A tela pode não estar respondendo.

- Pressione o botão liga/desliga até desligar o computador e, em seguida, ligue-o novamente.
- Se o problema persistir, entre em contato com a Dell (consulte “Como entrar em contato com a Dell” na página 78).

### **Se a luz de energia está branca piscante —**

O computador está em estado de espera ou a tela pode não estar respondendo.

- Pressione uma tecla do teclado, mova o mouse conectado ou um dedo sobre o touch pad, ou pressione o botão liga/desliga para reiniciar a operação normal.
- Se a tela não está respondendo, pressione o botão liga/desliga até desligar o computador e, em seguida, ligue-o novamente.
- Se o problema persistir, entre em contato com a Dell (consulte “Como entrar em contato com a Dell” na página 78).

### **Se você se deparar com uma interferência que atrapalha a recepção em seu computador —**

Um sinal indesejado está criando interferência pela interrupção ou bloqueio de outros sinais. Algumas possíveis causas de interferência são:

- Cabos de extensão de energia, de teclado e de mouse.
- Muitos dispositivos conectados a um filtro de linha.
- Diversos filtros de linha conectados à mesma tomada elétrica.

## Problemas de memória

### **Se você receber uma mensagem de memória insuficiente —**

- Salve e feche todos os arquivos abertos e saia dos programas que você não estiver usando.
- Verifique os requisitos mínimos de memória na documentação do software. Se necessário, instale memória adicional (consulte o *Manual de Serviço* em [support.dell.com/manuals](http://support.dell.com/manuals), em inglês).
- Reinstale o(s) módulo(s) de memória no(s) conector(es) (consulte o *Manual de Serviço* em [support.dell.com/manuals](http://support.dell.com/manuals), em inglês).
- Se o problema persistir, entre em contato com a Dell (consulte “Como entrar em contato com a Dell” na página 78).

### **Se ocorrerem outros problemas de memória —**

- Execute o Dell Diagnostics (consulte “Dell Diagnostics” na página 60).
- Se o problema persistir, entre em contato com a Dell (consulte “Como entrar em contato com a Dell” na página 78).

## Problemas de travamento e de software

**Se o computador não inicia** — Certifique-se de que o cabo de alimentação está firmemente conectado ao computador e à tomada elétrica.

**Se um programa pára de responder** —

Feche o programa:

1. Pressione <Ctrl><Shift><Esc> simultaneamente.
2. Clique em **Aplicativos**.
3. Clique no programa que não está mais respondendo.
4. Clique em **Finalizar tarefa**.

**Se um programa trava repetidamente** — Consulte a documentação do software. Se necessário, desinstale e reinstale o programa.

 **NOTA:** as instruções de instalação do software estão geralmente na documentação ou em um CD.

**Se o computador pára de responder ou uma tela inteiramente azul é exibida** —

 **AVISO:** é possível a perda de dados se não conseguir executar o procedimento de desligar o sistema operacional.

Se você não conseguir obter resposta pressionando uma tecla ou movendo o mouse, pressione e mantenha pressionado o botão liga/desliga durante, pelo menos, 8 a 10 segundos até desligar o computador e, em seguida, reinicie-o.

**Se um programa foi criado para uma versão anterior do sistema operacional Microsoft® Windows®** —

Execute o Assistente de compatibilidade de programa. O Assistente de compatibilidade de programa configura um programa para funcionar em um ambiente semelhante a uma versão anterior dos sistemas operacionais Microsoft Windows.

## Resolução de problemas

Para executar o Assistente de compatibilidade de programa:

### *Windows 7*

1. Clique em **Iniciar**  → **Painel de Controle** → **Programas** → **Executar programas criados para versões anteriores do Windows**.
2. Na tela de boas-vindas, clique em **Avançar**.
3. Siga as instruções descritas na tela.

### *Windows Vista*

1. Clique em **Iniciar**  → **Painel de Controle** → **Programas** → **Usar um programa mais antigo com esta versão do Windows**.
2. Na tela de boas-vindas, clique em **Avançar**.
3. Siga as instruções descritas na tela.

### **Se você tiver outros problemas de software** —

- Faça uma cópia de segurança (backup) dos arquivos imediatamente.
- Utilize um programa de busca de vírus para verificar o disco rígido ou os CDs.

- Salve e feche os arquivos abertos, bem como os programas que também estiverem abertos e desligue o computador através do menu **Iniciar** .

- Consulte a documentação do software ou entre em contato com o fabricante para obter informações sobre solução de problemas:

- Verifique se o programa é compatível com o sistema operacional instalado no computador.
- Certifique-se de que o computador atenda aos requisitos mínimos de hardware para executar o software. Consulte a documentação do software para obter informações.
- Certifique-se de que o programa esteja instalado e configurado corretamente.
- Verifique se os drivers de dispositivo não estão em conflito com o programa.
- Se necessário, desinstale e reinstale o programa.



# Como usar as ferramentas de suporte

## Dell Support Center

O **Dell Support Center** ajuda você a localizar as informações que necessita relativas a serviço, suporte e específicas do sistema.

Para iniciar o aplicativo, clique no ícone  na barra de tarefas.

A página inicial do **Dell Support Center** exibe o número do modelo do computador, a etiqueta de serviço, o código de serviço expresso e as informações de contato de serviço.

A página principal também fornece links para o acesso a:



**Auto-ajuda** (solução de problemas, segurança, desempenho do sistema, rede/Internet, backup/recuperação e sistema operacional Windows)



**Alertas** (alertas de suporte técnico relevantes para o seu computador)



**Assistência da Dell** (suporte técnico com DellConnect™, serviços ao cliente, treinamento e tutoriais, ajuda em “como fazer” com Solution Station™ e verificação on-line com PC CheckUp)



**Sobre o seu sistema** (documentação do sistema, informações de garantia, informações do sistema, atualizações e acessórios)

Para obter mais informações sobre o **Dell Support Center** e as ferramentas de suporte disponíveis, clique na guia **Serviços** em **support.dell.com** (em inglês).

## Meus Downloads Dell

 **NOTA:** o Meus Downloads Dell pode não estar disponível em todas as regiões.

Alguns dos softwares pré-instalados em seu novo computador não incluem um CD ou DVD de backup. Esses softwares estão disponíveis em Meus Downloads Dell. Nesse site, você pode fazer o download dos softwares disponíveis para reinstalação ou criar sua própria mídia de backup.

Para registrar e usar o Meus Downloads Dell:

1. Vá até **[downloadstore.dell.com/media](https://downloadstore.dell.com/media)**.
2. Siga as instruções na tela para registrar e fazer o download do software.

Reinstale ou crie a mídia de backup do software para uso futuro.

## Mensagens do sistema

Se o computador apresentar um problema ou erro, poderá exibir uma mensagem do sistema que o ajudará a identificar a causa e a ação necessária para resolver o problema.

 **NOTA:** se a mensagem recebida não estiver listada nos exemplos a seguir, consulte a documentação do sistema operacional ou do programa que estava em execução no momento em que a mensagem foi exibida. Por outro lado, você pode consultar o *Guia de tecnologia Dell* disponível em seu disco rígido ou em **[support.dell.com/manuals](https://support.dell.com/manuals)** (em inglês) ou entrar em contato com a Dell (consulte “Como entrar em contato com a Dell” na página 78).

**Alert! Previous attempts at booting this system have failed at checkpoint [nnnn]. For help in resolving this problem, please note this checkpoint and contact Dell Technical Support (Alerta! As tentativas anteriores de inicializar o sistema falharam no ponto de verificação [nnnn]. Para obter ajuda na resolução desse problema, anote esse ponto de verificação e entre em contato com o Suporte técnico da Dell)** — O computador não conseguiu concluir a rotina de inicialização três vezes consecutivas com o mesmo erro. Entre em contato com a Dell (consulte “Como entrar em contato com a Dell” na página 78).

**CMOS checksum error (Erro da soma de verificação da CMOS)** — Possível falha na placa de sistema ou bateria baixa do RTC. Substitua a bateria (consulte o *Manual de Serviço* em [support.dell.com/manuals](http://support.dell.com/manuals), em inglês) ou entre em contato com a Dell (consulte “Como entrar em contato com a Dell” na página 78).

**CPU fan failure (Falha no ventilador da CPU)** — Ocorreu uma falha no ventilador da CPU. Substitua o ventilador da CPU (consulte o *Manual de Serviço* em [support.dell.com/manuals](http://support.dell.com/manuals), em inglês).

**Hard-disk drive failure (Falha na unidade de disco rígido)** — Possível falha na unidade de disco rígido durante o POST. Entre em contato com a Dell (consulte “Como entrar em contato com a Dell” na página 78).

**Hard-disk drive read failure (Falha de leitura na unidade de disco rígido)** — Possível falha na unidade de disco rígido durante o teste de inicialização da unidade. Entre em contato com a Dell (consulte “Como entrar em contato com a Dell” na página 78).

**Keyboard failure (Falha no teclado)** — Falha no teclado ou cabo do teclado solto.

Para substituir o teclado, consulte o *Manual de Serviço* em [support.dell.com/manuals](http://support.dell.com/manuals) (em inglês).

**No boot device available (Nenhum dispositivo de inicialização disponível)** — Não há partição inicializável no disco rígido, o cabo do disco rígido está solto ou não há dispositivo inicializável.

- Se a unidade de disco rígido for o dispositivo de inicialização, certifique-se de que os cabos estejam conectados e de que a unidade esteja instalada corretamente e particionada como um dispositivo de inicialização.
- Entre na configuração do sistema e certifique-se de que as informações da sequência de inicialização estão corretas (consulte o *Guia de tecnologia Dell* disponível em seu disco rígido ou em [support.dell.com/manuals](http://support.dell.com/manuals), em inglês).

**No timer tick interrupt (Sem interrupção de marcação de tempo)** — Um chip na placa do sistema pode estar com defeito ou pode ser uma falha da placa de sistema. Entre em contato com a Dell (consulte “Como entrar em contato com a Dell” na página 78).

**USB over current error (Erro de sobrecarga do dispositivo USB)** — Desconecte o dispositivo USB. O dispositivo USB precisa de mais energia para funcionar corretamente. Use uma fonte de energia externa para conectar o dispositivo USB ou, se o dispositivo tiver dois cabos USB, para conectar a ambos.

**CAUTION - Hard Drive SELF MONITORING SYSTEM** has reported that a parameter has exceeded its normal operating range. Dell recommends that you back up your data regularly. A parameter out of range may or may not indicate a potential hard drive problem (**AVISO - O SISTEMA DE AUTO-MONITORAMENTO** da unidade de disco rígido reportou que um parâmetro ultrapassou o seu intervalo de operação normal. A Dell recomenda que você faça regularmente um backup dos seus dados. Um parâmetro fora do intervalo pode indicar ou não um problema em potencial da unidade de disco rígido) — Erro de S.M.A.R.T, possível falha da unidade de disco rígido. Entre em contato com a Dell (consulte “Como entrar em contato com a Dell” na página 78).

## Solucionador de problemas de hardware

Caso algum dispositivo não tenha sido detectado durante a configuração do sistema operacional ou tenha sido detectado, porém configurado incorretamente, é possível utilizar o **Solucionador de problemas de hardware** para solucionar o problema de incompatibilidade.

Para iniciar o Solucionador de problemas de hardware proceda da seguinte forma:

1. Clique em **Iniciar**  → **Ajuda e Suporte**.
2. Digite `solucionador de problemas de hardware` no campo de pesquisa e pressione <Enter> para iniciar a pesquisa.
3. Nos resultados da pesquisa, selecione a opção que melhor descreve o problema e prossiga com as etapas restantes da solução do problema.

## Dell Diagnostics

Se você tiver algum problema com o seu computador, execute as verificações mostradas em “Problemas de travamento e de software” na página 53 e execute o Dell Diagnostics antes de entrar em contato com a Dell para solicitar assistência técnica. É recomendável que você imprima estes procedimentos antes de começar.

 **NOTA:** o Dell Diagnostics só funciona em computadores Dell.

 **NOTA:** o disco *Drivers e Utilities* (Drivers e utilitários) é opcional e pode não ser fornecido com todos os computadores.

Certifique-se de que o dispositivo que deseja testar é exibido no programa de configuração do sistema e está ativo. Pressione <F2> durante o POST (Power On Self Test [teste automático de ligação]) para ter acesso ao utilitário de configuração do sistema (BIOS).



Inicie o Dell Diagnostics a partir do disco rígido ou do disco *Drivers and Utilities* (Drivers e utilitários).

### Como iniciar o Dell Diagnostics a partir do disco rígido

O Dell Diagnostics está localizado em uma partição oculta do utilitário de diagnóstico no disco rígido.

 **NOTA:** se o computador não mostrar nenhuma imagem na tela, entre em contato com a Dell (consulte “Como entrar em contato com a Dell” na página 78).

1. Certifique-se de que o computador está conectado a uma tomada elétrica que esteja funcionando corretamente.
2. Ligue (ou reinicie) o computador.
3. Quando o logotipo da DELL™ aparecer, pressione <F12> imediatamente. Selecione **Diagnostics** no menu de inicialização e pressione <Enter>. Isso pode executar a avaliação de pré-inicialização do sistema (PSA) em seu computador.

-  **NOTA:** se esperar muito tempo e o logotipo do sistema operacional aparecer, aguarde até visualizar a área de trabalho do Microsoft® Windows®. Em seguida, desligue o computador e tente novamente.
-  **NOTA:** se você receber uma mensagem dizendo que não foi encontrada nenhuma partição do utilitário de diagnóstico, execute o Dell Diagnostics a partir do disco *Drivers and Utilities* (Drivers e utilitários).

*Se a PSA for executada:*

- a. A PSA iniciará a execução dos testes.
- b. Se a PSA concluir os testes com êxito, será exibida a seguinte mensagem:  
"No problems have been found with this system so far. Do you want to run the remaining memory tests? This will take about 30 minutes or more. Do you want to continue? (Recommended)  
(Não foram encontrados problemas neste sistema até o momento. Deseja

executar os testes de memória restantes? Este teste levará cerca de 30 minutos para ser concluído. Deseja continuar? (recomendado)). "

- c. Caso esteja tendo problemas de memória, pressione <y>. Caso contrário, pressione <n>. A seguinte mensagem será exibida:  
"Booting Dell Diagnostic Utility Partition. Press any key to continue (Inicializando a partição do utilitário de diagnóstico da Dell. Pressione qualquer tecla para continuar). "
- d. Pressione qualquer tecla para ir até a janela **Choose An Option** (Escolha uma opção).



*Se a PSA não for executada:*

Pressione qualquer tecla para iniciar o Dell Diagnostics a partir da partição do utilitário de diagnóstico no disco rígido e vá até a janela **Choose An Option** (Escolha uma opção).

4. Selecione o teste que deseja executar.

- Se for encontrado algum problema durante um teste, será exibida uma mensagem com o código do erro e uma descrição do problema. Anote o código do erro e a descrição do problema e entre em contato com a Dell (consulte “Como entrar em contato com a Dell” na página 78).
-  **NOTA:** a Etiqueta de Serviço do computador é exibida na parte superior de cada tela de teste. A Etiqueta de serviço ajuda a identificar o computador quando você entra em contato com a Dell.
- Também, quando terminar de executar os testes, feche a tela de teste para retornar à janela **Choose An Option** (Escolha uma opção).
- Para sair do Dell Diagnostics e reiniciar o computador, clique em **Exit** (Sair).

## Como iniciar o Dell Diagnostics a partir do disco Drivers and Utilities (Drivers e utilitários)

-  **NOTA:** o disco *Drivers e Utilities* (Drivers e utilitários) pode não ser fornecido com o seu computador.
- Insira o disco *Drivers and Utilities* (Drivers e utilitários).
  - Desligue e reinicie o computador. Quando o logotipo da DELL aparecer, pressione <F12> imediatamente.
-  **NOTA:** se esperar muito tempo e o logotipo do sistema operacional aparecer, aguarde até visualizar a área de trabalho do Microsoft® Windows®. Em seguida, desligue o computador e tente novamente.
  -  **NOTA:** as etapas a seguir alteram a sequência de inicialização somente uma vez. Na próxima inicialização, o computador inicializará de acordo com os dispositivos especificados no programa de configuração do sistema.



- Quando a lista de dispositivos de inicialização aparecer, realce **CD/DVD/CD-RW** e pressione <Enter>.
  - Escolha a opção **Boot from CD-ROM** (Inicializar a partir do CD-ROM) no menu que será mostrado e pressione <Enter>.
  - Digite 1 para abrir o menu do CD e pressione <Enter> para prosseguir.
  - Selecione **Run the 32 Bit Dell Diagnostics** (Executar o Dell Diagnostics em 32 bits) na lista numerada. Se houver várias versões na lista, selecione a versão adequada para seu computador.
  - Selecione o teste que deseja executar.
  - Se encontrar algum problema durante um teste, uma mensagem com o código do erro e uma descrição do problema será exibida na tela. Anote o código do erro e a descrição do problema e entre em contato com a Dell (consulte “Como entrar em contato com a Dell” na página 78).
-  **NOTA:** a Etiqueta de Serviço do computador é exibida na parte superior de cada tela de teste. A Etiqueta de serviço ajuda a identificar o computador quando você entra em contato com a Dell.
- Também, quando terminar de executar os testes, feche a tela de teste para retornar à janela **Choose An Option** (Escolha uma opção).
  - Para sair do Dell Diagnostics e reiniciar o computador, clique em **Exit** (Sair).
  - Remova o disco *Drivers and Utilities* (Drivers e utilitários).

# Como restaurar o sistema operacional

É possível restaurar o sistema operacional em seu computador com o uso de qualquer uma das opções a seguir:

 **AVISO:** o uso do Dell Factory Image Restore ou do disco do *sistema operacional* exclui permanentemente todos os arquivos de dados do computador. Se possível, faça um backup dos arquivos de dados antes de usar estas opções.

Opção	Use
Restauração do sistema	como a primeira solução
Dell DataSafe Local Backup	quando a restauração do sistema não resolver o problema
Mídia de recuperação do sistema	quando a falha do sistema operacional impede o uso da restauração do sistema e do DataSafe Local Backup ao instalar a imagem de fábrica em um disco rígido recém-instalado
Dell Factory Image Restore	para restaurar o computador ao estado operacional em que se encontrava quando da compra do computador
Disco do <i>sistema operacional</i>	para reinstalar somente o sistema operacional no computador

 **NOTA:** o disco do *sistema operacional* pode não ser fornecido com o seu computador.

## Restauração do sistema

Os sistemas operacionais Windows oferecem uma opção de restauração do sistema que permite ao computador retornar a um estado anterior (sem afetar arquivos de dados) se as alterações de hardware, software ou de configurações do sistema deixaram o computador em um estado operacional indesejável. Quaisquer alterações que o recurso da restauração do sistema fizer ao computador são completamente reversíveis.

 **AVISO:** faça backups regulares dos arquivos de dados. A restauração do sistema não monitora nem recupera arquivos de dados.

### Como iniciar a restauração do sistema

1. Clique em **Iniciar** .
2. Na caixa de pesquisa, digite Restauração do sistema e pressione <Enter>.

 **NOTA:** a janela **Controle de Conta de Usuário** pode ser exibida. Se você for um administrador do computador, clique em **Continuar**; caso contrário, entre em contato com o administrador para continuar com a ação desejada.

3. Clique em **Avançar** e siga as instruções na tela. Se a Restauração do sistema não resolver o problema, você poderá desfazer a última restauração.

### Como desfazer a última restauração do sistema

 **NOTA:** antes de desfazer a última restauração do sistema, salve e feche todos os arquivos e programas que estiverem abertos. Não altere, não abra nem apague qualquer arquivo ou programa enquanto a restauração do sistema não terminar.

1. Clique em **Iniciar** .
2. Na caixa de pesquisa, digite Restauração do sistema e pressione <Enter>.
3. Clique em **Desfazer a última restauração**, clique em **Avançar** e siga as instruções na tela.

## Dell DataSafe Local Backup

 **AVISO:** o uso do Dell DataSafe Local Backup remove permanentemente quaisquer programas ou drivers instalados após o recebimento do computador. Prepare mídia de backup dos aplicativos que você precisa instalar no computador antes de usar o Dell DataSafe Local Backup. Use o Dell DataSafe Local Backup somente se o recurso de restauração do sistema não resolver o problema do sistema operacional.

 **AVISO:** embora o Dell DataSafe Local Backup seja desenvolvido para preservar os arquivos de dados em seu computador, é recomendável que você faça o backup dos seus arquivos de dados antes de usar o Dell DataSafe Local Backup.

 **NOTA:** o Dell DataSafe Local Backup pode não estar disponível em todas as regiões.

 **NOTA:** se o Dell DataSafe Local Backup não estiver disponível em seu computador, use o Dell Factory Image Restore (consulte “Dell Factory Image Restore” na página 69) para restaurar o sistema operacional.

É possível usar o Dell DataSafe Local Backup para restaurar o disco rígido ao estado operacional em que se encontrava quando da compra do computador, preservando os arquivos de dados.

O Dell DataSafe Local Backup permite a você:

- Fazer o backup do seu computador e restaurá-lo a um estado operacional anterior
- Criar mídia de recuperação do sistema

### Dell DataSafe Local Backup Basic

Para restaurar a imagem de fábrica preservando os arquivos de dados:

1. Desligue o computador.
  2. Desconecte todos os dispositivos (unidade USB, impressora, etc.) conectados ao computador e remova qualquer hardware interno adicionado recentemente.
-  **NOTA:** não desconecte o adaptador CA.
3. Ligue o computador.

4. Quando o logotipo da DELL™ aparecer, pressione <F8> diversas vezes para acessar a janela **Opções de Inicialização Avançadas**.

 **NOTA:** se esperar muito tempo e o logotipo do sistema operacional aparecer, aguarde até visualizar a área de trabalho do Microsoft® Windows®. Em seguida, desligue o computador e tente novamente.

5. Selecione **Reparar o computador**.

6. Selecione **Dell DataSafe Restore e backup de emergência** do menu **Opções de Recuperação do Sistema** e siga as instruções na tela.

 **NOTA:** o processo de restauração pode durar uma hora ou mais dependendo do volume de dados a ser restaurado.

 **NOTA:** para obter mais informações, consulte o artigo 353560 da base de conhecimento em [support.dell.com](http://support.dell.com) (em inglês).

## Como atualizar para o Dell DataSafe Local Backup Professional

 **NOTA:** o Dell DataSafe Local Backup Professional pode estar instalado em seu computador, caso o tenha pedido à época da compra.

O Dell DataSafe Local Backup Professional fornece recursos adicionais que permitem a você:

- Fazer o backup e restaurar o seu computador com base em tipos de arquivos
- Fazer o backup de arquivos para um dispositivo de armazenamento local
- Programar backups automáticos

Para atualizar para o Dell DataSafe Local Backup Professional:

1. Clique duas vezes no ícone  do Dell DataSafe Local Backup na barra de tarefas.
2. Clique em **UPGRADE NOW!** (Atualizar agora!)
3. Siga as instruções na tela para concluir a atualização.

## Mídia de recuperação do sistema

 **AVISO:** embora a mídia de recuperação do sistema seja desenvolvida para preservar os arquivos de dados em seu computador, é recomendável que você faça o backup dos seus arquivos de dados antes de usar a mídia de recuperação do sistema.

É possível usar a mídia de recuperação do sistema, criada com o uso do Dell DataSafe Local Backup, para restaurar o disco rígido ao estado operacional em que se encontrava quando da compra do computador, preservando os arquivos de dados em seu computador.

Use a mídia de recuperação do sistema em caso de:

- Falha do sistema operacional que impede o uso das opções de recuperação que estão instaladas no seu computador.
- Falha do disco rígido que impede a recuperação dos dados.

Para restaurar a imagem de fábrica do seu computador com o uso da mídia de recuperação do sistema:

1. Insira o disco de recuperação do sistema ou o pen drive (USB) e reinicie o computador.
2. Quando o logotipo da DELL™ aparecer, pressione <F12> imediatamente.

 **NOTA:** se esperar muito tempo e o logotipo do sistema operacional aparecer, aguarde até visualizar a área de trabalho do Microsoft® Windows®. Em seguida, desligue o computador e tente novamente.

3. Selecione o dispositivo de inicialização apropriado na lista e pressione <Enter>.

Siga as instruções na tela para concluir o processo de recuperação.

## Dell Factory Image Restore

 **AVISO:** o uso do Dell Factory Image Restore exclui de forma permanente todos os dados do disco rígido e remove quaisquer programas ou drivers instalados após o recebimento do computador. Se possível, faça um backup dos dados antes de usar esta opção. Use o Dell Factory Image Restore somente se o recurso de restauração do sistema não resolver o problema do sistema operacional.

 **NOTA:** o Dell Factory Image Restore pode não estar disponível em certos países ou em certos computadores.

 **NOTA:** se o Dell Factory Image Restore não estiver disponível em seu computador, use o Dell DataSafe Local Backup (consulte “Dell DataSafe Local Backup” na página 66) para restaurar o sistema operacional.

Você pode usar o Dell Factory Image Restore somente como o último método para restaurar o sistema operacional. Esta opção restaura o disco rígido ao estado operacional em que se encontrava quando da compra do computador. Quaisquer programas ou arquivos adicionados desde o recebimento do computador—inclusive arquivos de dados—são permanentemente excluídos do disco rígido. Os arquivos de dados incluem os documentos, planilhas, mensagens de e-mail, fotografias digitais, arquivos de música, etc. Se possível, faça um backup de todos os dados antes de usar o Dell Factory Image Restore.

### Como iniciar o Dell Factory Image Restore

1. Ligue o computador.
2. Quando o logotipo da DELL™ aparecer, pressione <F8> diversas vezes para acessar a janela **Opções de Inicialização Avançadas**.

 **NOTA:** se esperar muito tempo e o logotipo do sistema operacional aparecer, aguarde até visualizar a área de trabalho do Microsoft® Windows®. Em seguida, desligue o computador e tente novamente.

3. Selecione **Reparar o computador**. A janela **Opções de Recuperação do Sistema** é exibida.
4. Selecione um layout de teclado e clique em **Avançar**.
5. Para ter acesso às opções de recuperação, você deve fazer login como um usuário local. Para ter acesso ao prompt de comando, digite `administrador` no campo **Nome de usuário** e, em seguida, clique em **OK**.
6. Clique em **Dell Factory Image Restore**. A tela de boas-vindas do **Dell Factory Image Restore** é exibida.

 **NOTA:** dependendo da sua configuração, pode ser preciso selecionar **Dell Factory Tools** e, em seguida, **Dell Factory Image Restore**.

7. Clique em **Avançar**. A tela **Confirmar exclusão de dados** é exibida.

 **NOTA:** caso não queira prosseguir com o Dell Factory Image Restore, clique em **Cancelar**.

8. Marque a caixa de seleção para confirmar se deseja continuar com a reformatação do disco rígido e com a restauração do software do sistema para o padrão de fábrica e, em seguida, clique em **Avançar**. O processo de restauração se inicia e pode demorar cinco minutos ou mais para ser concluído. Uma mensagem é exibida quando o sistema operacional e os demais aplicativos tiverem sido restaurados para o padrão de fábrica.
9. Clique em **Concluir** para reiniciar o computador.



# Como obter ajuda

Se você tiver algum problema com o seu computador, pode executar as etapas a seguir para diagnosticar e resolver o problema:

1. Consulte “Como solucionar problemas” na página 48 para obter as informações e procedimentos que dizem respeito ao problema apresentado pelo computador.
2. Consulte o *Guia de tecnologia Dell* no disco rígido ou em [support.dell.com/manuals](http://support.dell.com/manuals) (em inglês) para obter mais informações sobre solução de problemas.
3. Consulte “Dell Diagnostics” na página 60 para conhecer os procedimentos de como executar o Dell Diagnostics.
4. Preencha a “lista de verificação de diagnósticos” na página 77.
5. Use o abrangente conjunto de serviços on-line da Dell, disponível em [support.dell.com](http://support.dell.com) (em inglês), para obter ajuda sobre procedimentos de instalação e solução de problemas. Consulte “Serviços on-line” na página 73 para obter uma lista mais abrangente do suporte on-line da Dell.
6. Se os procedimentos descritos acima não resolverem o problema, consulte “Antes de telefonar” na página 76.



**NOTA:** ligue para o suporte da Dell de um telefone próximo ao computador, para que a equipe de suporte possa ajudá-lo nos procedimentos necessários.



**NOTA:** o sistema de Código de serviço expresso da Dell pode não estar disponível em todos os países.

## Como obter ajuda

Quando solicitado pelo sistema telefônico automático da Dell, digite seu código de serviço expresso para encaminhar a chamada diretamente à equipe de suporte adequada. Se você não tiver um código de serviço expresso, abra a pasta **Dell Accessories** (Acessórios da Dell), clique duas vezes no ícone **Express Service Code** (código de serviço expresso) e siga as instruções.

 **NOTA:** alguns dos serviços nem sempre estão disponíveis em todas as localidades fora dos EUA. Entre em contato com o representante local da Dell para obter informações sobre disponibilidade.

## Suporte técnico e serviços ao cliente

O serviço de suporte da Dell está disponível para responder às suas dúvidas sobre o hardware da Dell. Nossa equipe de suporte usa diagnósticos baseados em computador para responder às suas perguntas com rapidez e exatidão.

Para entrar em contato com o serviço de suporte da Dell, consulte “Antes de telefonar” na página 76 e as informações de contato em sua região ou visite **support.dell.com** (em inglês).

## DellConnect

O DellConnect™ é uma ferramenta simples de acesso on-line que permite a um associado do serviço e suporte da Dell acessar o seu computador através de uma conexão em banda larga, diagnosticar o seu problema e repará-lo sob sua supervisão. Para obter mais informações, visite **www.dell.com/dellconnect** (em inglês).

## Serviços on-line

Você pode conhecer mais sobre os produtos e serviços da Dell nos seguintes sites da Web:

- **www.dell.com** (em inglês)
- **www.dell.com/ap** (somente para países da Ásia e do Pacífico)
- **www.dell.com/jp** (somente para o Japão)
- **www.euro.dell.com** (somente para a Europa)
- **www.dell.com/la** (países da América Latina e do Caribe)
- **www.dell.ca** (somente para o Canadá)

Você pode acessar o suporte da Dell através dos seguintes sites da Web e endereços de e-mail:

### Sites na Web de suporte da Dell

- **support.dell.com** (em inglês)
- **support.jp.dell.com** (somente para o Japão)
- **support.euro.dell.com** (somente para a Europa)
- **supportapj.dell.com** (somente para a região da Ásia-Pacífico)

### Endereços de e-mail de suporte da Dell

- **mobile\_support@us.dell.com**
- **support@us.dell.com**
- **la-techsupport@dell.com** (somente para países da América Latina e do Caribe)
- **apsupport@dell.com** (somente para países da Ásia e do Pacífico)

### Endereços de e-mail de marketing e vendas da Dell

- **apmarketing@dell.com** (somente para países da Ásia e do Pacífico)
- **sales\_canada@dell.com** (somente para o Canadá)

### FTP - File Transfer Protocol (protocolo de transferência de arquivos) anônimo

- **ftp.dell.com**

Faça login como: `anonymous` e use seu endereço de e-mail como senha.

## Serviço automático de status de pedidos

Para verificar o status de qualquer produto da Dell que você tenha encomendado, vá até o site **support.dell.com** (em inglês), ou ligue para o serviço automático de status de pedidos. Uma gravação solicitará as informações necessárias para localizar seu pedido e fornecer um relatório sobre ele.

Se houver algum problema com seu pedido, como peças ausentes, peças incorretas ou faturamento errado, entre em contato com o Atendimento ao cliente da Dell. Quando você ligar, tenha a fatura ou a nota de expedição à mão.

Para obter o número de telefone para chamadas de sua região, consulte “Como entrar em contato com a Dell” na página 78.

## Informações do produto

Se você precisar de informações sobre outros produtos disponíveis na Dell ou se quiser colocar um pedido, visite **www.dell.com** (em inglês).

Para obter o número do telefone para falar com um especialista de vendas, consulte “Como entrar em contato com a Dell” na página 78.

## Como devolver itens em garantia para reparo ou reembolso

Prepare todos os itens que estão sendo devolvidos, para reparo ou reembolso, da seguinte forma:

 **NOTA:** antes de devolver o produto para a Dell, certifique-se de fazer o backup de quaisquer dados do disco rígido ou de qualquer outro dispositivo de armazenamento no produto. Remova todas e quaisquer informações confidenciais, proprietárias e pessoais, bem como mídia removível, como CDs e ExpressCards. A Dell não é responsável por quaisquer informações suas confidenciais, proprietárias e pessoais, dados perdidos ou corrompidos, ou mídia removível danificada ou perdida que podem ter sido incluídos na sua devolução.

1. Ligue para a Dell para obter um número de RMA - Return Material Authorization (Autorização de retorno de material) e escreva-o de forma bem visível na parte externa da caixa. Para obter o número de telefone para chamadas de sua região, consulte “Como entrar em contato com a Dell” na página 78.
2. Inclua uma cópia da fatura e uma carta descrevendo o motivo da devolução.
3. Inclua também uma cópia da Lista de verificação de diagnóstico (consulte “Lista de verificação de diagnósticos” na página 77), indicando os testes que você executou e as mensagens de erro do programa Dell Diagnostics (consulte “Dell Diagnostics” na página 60).
4. Inclua todos os acessórios dos itens que estão sendo devolvidos (cabos de alimentação, software, manuais, etc.), em caso de devolução para recebimento de reembolso.

## Como obter ajuda

5. Embale o equipamento a ser devolvido nos materiais de embalagem originais (ou equivalentes).

 **NOTA:** você deverá arcar com as despesas de envio. Também será responsável pelo seguro de transporte do produto devolvido e assumirá o risco de perda durante o transporte até a Dell. Não serão aceitos pacotes com pagamento no destino.

 **NOTA:** as devoluções que não atenderem a qualquer um dos requisitos citados anteriormente serão recusadas no setor de recebimento da Dell e devolvidas ao cliente.

## Antes de telefonar

 **NOTA:** quando você ligar, tenha o código de serviço expresso à mão. Esse código ajuda o sistema telefônico de suporte automático da Dell a direcionar sua chamada com mais eficiência. Você também pode ser solicitado a fornecer a sua Etiqueta de serviço (localizada na parte inferior do computador).

Lembre-se de preencher a Lista de verificação de diagnósticos a seguir. Se possível, ligue o computador antes de entrar em contato com a Dell e faça essa chamada de um telefone próximo ao computador. Você poderá ser solicitado a digitar alguns comandos no teclado, fornecer informações detalhadas durante as operações ou tentar outras opções de solução de problemas que só podem ser executadas no próprio computador. Tenha a documentação do computador disponível.

### Lista de verificação de diagnósticos

- Nome:
- Data:
- Endereço:
- Telefone:
- Etiqueta de serviço (código de barras na parte traseira ou inferior do computador):
- Código de serviço expresso:
- Return Material Authorization (Autorização de retorno de material) (se fornecido pelo técnico de suporte da Dell):
- Sistema operacional e versão:
- Dispositivos:
- Placas de expansão:
- Você está conectado a uma rede? Sim/Não
- Rede, versão e adaptador de rede:
- Programas e versões:

Consulte a documentação do sistema operacional para determinar o conteúdo dos arquivos de inicialização do computador. Se o computador estiver conectado a uma impressora, imprima cada arquivo. Caso contrário, anote o conteúdo de cada arquivo antes de ligar para a Dell.

- Mensagem de erro, código de bipe ou código de diagnóstico:
- Descrição do problema e os procedimentos que você executou para solucioná-lo:

## Como entrar em contato com a Dell

Para clientes nos EUA, ligue para 800-WWW-DELL (800-999-3355).

 **NOTA:** se você não tiver uma conexão à Internet, poderá encontrar as informações de contato na nota fiscal de compra, na guia de remessa, na fatura ou no catálogo de produtos da Dell.

A Dell oferece diversas opções de suporte e serviço on-line e por telefone. A disponibilidade pode variar em função do país e do produto, e alguns serviços podem não estar disponíveis em sua área.

Para entrar em contato com as áreas de vendas, suporte técnico ou serviços ao cliente da Dell:

1. Visite **[support.dell.com/contactdell](https://support.dell.com/contactdell)** (em inglês).
2. Selecione o seu país ou região.

3. Selecione o link de serviço ou suporte adequado com base na sua necessidade.
4. Escolha o método de entrar em contato com a Dell que é mais conveniente para você.





# Como obter mais informações e recursos

## Se você precisar:

reinstalar o sistema operacional

executar um programa de diagnóstico do seu computador

reinstalar o software do sistema do laptop

encontrar mais informações sobre o sistema operacional Microsoft® Windows® e seus recursos

aprimorar o computador com memória nova ou adicional, ou uma nova unidade de disco rígido  
reinstalar ou substituir uma peça gasta ou defeituosa

## Consulte:

“Mídia de recuperação do sistema” na página 68

“Dell Diagnostics” na página 60

“Meus Downloads Dell” na página 56

**support.dell.com** (em inglês)

o *Manual de Serviço* em  
**support.dell.com/manuals** (em inglês)



**NOTA:** em alguns países, a abertura e a substituição de peças do computador podem invalidar a sua garantia. Verifique as políticas de garantia e de devolução antes de trabalhar na parte interna do computador.

## Se você precisar:

encontrar informações sobre as melhores práticas de segurança para o computador  
examinar as informações de garantia, termos e condições (apenas para os EUA), instruções de segurança, informações normativas, informações sobre ergonomia e o contrato de licença do usuário final

encontrar a etiqueta do serviço/código de serviço expresso — Você deve usar a etiqueta de serviço para identificar o computador em **support.dell.com** (em inglês) ou para entrar em contato com o suporte técnico

encontrar drivers e downloads; arquivos leia-me  
acessar suporte técnico e ajuda do produto  
verificar o status do pedido de novas compras  
encontrar soluções e respostas para questões comuns

localizar informações de atualizações mais recentes sobre as alterações técnicas do computador ou material de referência técnica avançada para técnicos ou usuários experientes

## Consulte:



os documentos de segurança e normativos fornecidos com o computador, além da página principal de Conformidade normativa em **www.dell.com/regulatory\_compliance**

a parte inferior do computador  
o **Dell Support Center** (Centro de suporte da Dell). Para iniciar o **Dell Support Center**, clique no ícone  na barra de tarefas

**support.dell.com** (em inglês)

# Especificações

Esta seção fornece informações que são necessárias ao instalar, atualizar drivers e aprimorar o seu computador.

 **NOTA:** as ofertas podem variar por região. Para obter mais informações relativas à configuração do seu computador, clique em **Iniciar**  → **Ajuda e suporte** e selecione a opção para exibir as informações sobre o computador.

## Modelo do computador

---

Studio 1555/1557/1558

## Informações do computador

---

Chipset do sistema	Intel GM45/PM45 + ICH9M (Studio 1555) chipset Intel PM55 Express série 5 para portáteis (Studio 1557) chipset Intel HM55 Express série 5 para portáteis (Studio 1558)
--------------------	---

## Informações do computador

---

Largura do barramento de dados	64 bits
Largura do barramento de DRAM	barramentos dual-channel (2) de 64 bits
Flash EPROM	4 MB
Barramento gráfico	PCI-E x16
Barramento PCI	32 bits

**Modelo do computador****Studio 1555****Studio 1557****Studio 1558****Processador**

Tipo	Intel® Core™2 Duo Intel Pentium® Dual-Core Intel Celeron® Dual-Core Intel Celeron	Intel Core i7	Intel Core i3 Intel Core i5 Intel Core i7
Cache L1	64 kB (32 kB por cada núcleo)	128 kB (32 kB por cada núcleo)	128 kB (32 kB por cada núcleo)
Cache L2	3 MB ou 6 MB (Intel Core2 Duo) 1 MB (Intel Celeron, Intel Pentium Dual-Core e Intel Celeron Dual-Core)	1 MB	1 MB
Cache L3		até 8 MB de dados compartilhados	até 4 MB de dados compartilhados

## Especificações

<b>Modelo do computador</b>	<b>Studio 1555</b>	<b>Studio 1557</b>	<b>Studio 1558</b>
<b>Video</b>			
Interface LCD	LVDS (Low Voltage Differential Signaling [Sinalização Diferencial de Baixa Tensão])	LVDS	LVDS
Suporte a TV Discreto	HDMI 1.3B	HDMI 1.3B	HDMI 1.3B
Tipo de vídeo	integrado na placa de sistema	integrado na placa de sistema	integrado na placa de sistema
Controlador de vídeo	ATI Mobility Radeon HD 4570	ATI Mobility Radeon HD 4570	ATI Mobility Radeon HD 4570 ATI Mobility Radeon HD 5470
Memória de vídeo	GDDR3 256 MB/512 MB	DDR3 512 MB/1 GB	DDR3 512 MB/1 GB

**Modelo do computador****Studio 1555****Studio 1557****Studio 1558**

## UMA

Tipo de vídeo

integrado na placa de sistema

integrado na placa de sistema

Controlador de vídeo

Mobile Intel GMA 4500MHD

Intel GMA HD

Memória de vídeo

até 358 MB de memória compartilhada

até 1,7 GB de memória compartilhada

## Especificações

### ExpressCard

---

Controlador de ExpressCard	Intel ICH9M (Studio 1555) chipset Intel PM55 Express série 5 para portáteis (Studio 1557) chipset Intel HM55 Express série 5 para portáteis (Studio 1558)
Placas suportadas	ExpressCard/34 (34 mm) 1,5 V e 3,3 V
Tamanho do conector	26 pinos

### Memória

---

Conectores	dois conectores SODIMM acessíveis ao usuário
Capacidades	1 GB, 2 GB e 4 GB
Tipo de memória	SODIMM DDR2 de 800 MHz (Studio 1555) SODIMM DDR3 de 1067/1333 MHz (Studio 1557/Studio 1558)
Memória mínima	1 GB (single channel)
Memória máxima	8 GB (dual channel - 4 GB x 2)



**NOTA:** para obter instruções sobre como aumentar a memória, consulte o *Manual de Serviço* em [support.dell.com/manuals](http://support.dell.com/manuals) (em inglês).



**Conectores**

Áudio	um conector de entrada de microfone e dois conectores para fones de ouvido/alto-falantes estéreo
IEEE 1394a	um conector mini de 4 pinos, não energizado
Mini-Card	um slot Mini-Card tipo IIIA normal, um slot Mini-Card pequeno
HDMI	19 pinos
Adaptador de rede	um conector RJ45
eSATA	um conector combo eSATA/UsSB de sete/ quatro pinos
USB	dois conectores de 4 pinos compatíveis com USB 2.0
Vídeo	um conector de 15 furos

**Comunicações**

Tipo de modem (opcional)	modem V.92 56K USB externo
Controlador do modem	hardware modem
Interface do modem	USB
Adaptador de rede	rede local Ethernet 10/100/1000 na placa de sistema
Rede sem fio	ExpressCard WWAN, WLAN e WiMax a/b/g/n com tecnologia sem fio Bluetooth®

## Especificações

### Áudio

---

Tipo de áudio	codec de áudio de alta definição IDT 92HD73C
Controlador de áudio	HDA de 5,1 canais
Conversão estéreo	24 bits (análogo para digital e digital para analógico)
Interface interna	Intel High Definition audio
Alto-falante	dois alto-falantes de 4,5 ohms e um subwoofer de 4 ohms
Amplificador interno de alto-falante	2 W por canal em 4,5 ohms e 3 W por canal no subwoofer
Controles de volume	menus de programa de computador e controles de mídia

### Câmera (opcional)

---

Pixel	2,0 megapixel
Resolução de vídeo	320 x 240 ~1600 x 1200 (640 x 480 a 30 quadros/s)
Ângulo de visualização diagonal	66°

### Teclado (luz de fundo)

---

Número de teclas	86 (EUA e Canadá); 102 (Europa); 105 (Japão); 104 (Brasil)
Layout	QWERTY/AZERTY/Kanji

**Tela**

Tipo	HD WLED de 15,6 polegadas, TrueLife HD+ LED com luz de fundo, de 15,6 polegadas, TrueLife FHD LED Ultrasharp com luz de fundo, de 15,6 polegadas, TrueLife
Dimensões:	
Altura	193,5 mm (7,61 polegadas)
Largura	344,2 mm (13,55 polegadas)
Diagonal	396,2 mm (15,60 polegadas)
Resolução máxima	HD: 1366 x 768 HD+: 1600 x 900 FHD: 1920 x 1080
Taxa de renovação	60 Hz
Ângulo de operação	0° (fechado) a 140°

**Tela**

Ângulos de visualização:	
Horizontal	HD: 40/40 HD+/FHD: 60/60
Vertical	HD: 15/30 HD+/FHD: 50/50
Tamanho do pixel	HD: 0,252 x 0,252 mm HD+: 0,215 x 0,215 mm FHD: 0,18 x 0,18 mm
Controles	o brilho pode ser controlado pelos atalhos de teclado (consulte o <i>Guia de tecnologia Dell</i> para obter mais informações)

## Especificações

### Touch pad

---

Resolução X/Y (modo gráfico de tabela)	240 cpp
Tamanho	
Largura	73,09 mm (2,87 polegadas) - área de sensor ativo
Altura	40,09 mm (1,57 polegadas) retângulo

### Bateria

---

Tipo	bateria "inteligente" de íons de lítio com 4 células (Studio 1555)
	bateria "inteligente" de íons de lítio com 6 células/9 células (Studio 1555/1557/1558)
Profundidade	48,3 mm (1,9 polegadas) (4/6/9 células)
Altura	20,4 mm (0,8 polegadas) (4/6 células)
	37,8 mm (1,5 polegadas) (9 células)
Largura	206,6 mm (8,13 polegadas) (4/6 células)
	284,9 mm (11,2 polegadas) (9 células)

**Bateria**

Peso	0,24 kg (0,54 lb) (4 células) 0,34 kg (0,75 lb) (6 células) 0,50 kg (1,10 lb) (9 células)
Tensão	11,1 VCC (6/9 células) 14,8 VCC (4 células)
Tempo para carregar (aproximado)	4 horas (com o computador desligado)
Tempo de operação	varia conforme as condições de operação; esse valor pode ser reduzido significativamente sob certas condições de uso intenso de energia. consulte o <i>Guia de tecnologia Dell</i> para obter mais informações.

**Bateria**

Vida útil (aproximada)	300 ciclos de descarga/carga
Faixa de temperatura:	
Operação	0°C a 35°C (32°F a 95°F)
Armazenagem	-40°C a 65°C (-40°F a 149°F)
Bateria de célula tipo moeda	CR-2032

## Especificações

### Adaptador CA

---

Tensão de entrada	100–240 VCA
Corrente de entrada	1,5 A/1,6 A/1,7 A
Frequência de entrada	50–60 Hz
Potência de saída	65 W ou 90 W
Corrente de saída (65 W)	4,34 A (máxima a pulso de 4 segundos) 3,34 A (contínua)
Corrente de saída (90 W)	5,62 A (máxima a pulso de 4 segundos) 4,62 A (contínua)
Tensão nominal de saída	19,5 +/- 1 VCC

### Adaptador CA

---

Dimensões:	
65 W (série E)	
Altura	16 mm (0,60 polegadas) 15 mm (0,59 polegadas) (Auto-Air Adapter)
Largura	66 mm (2,6 polegadas)
Profundidade	127 mm (5,0 polegadas)
Peso (sem cabos)	0,29 kg (0,64 lb) 0,26 kg (0,57 lb) (Auto-Air Adapter, sem cabo CA nem cabo CC de extensão)

**Adaptador CA**

90 W (série E)

Altura	16 mm (0,6 polegadas)
Largura	70 mm (2,8 polegadas)
Profundidade	147 mm (5,8 polegadas)
Peso (sem cabos)	0,34 kg (0,76 lb)

Faixas de temperatura:

Operação	0°C a 35°C (32°F a 95°F) 0°C a 40°C (32°F a 104°F) (Auto-Air Adapter)
Armazenagem	-40°C a 65°C (-40°F a 149°F) -40°C a 70°C (-40°F a 158°F) (Auto-Air Adapter)

**Características físicas**

Altura	25,3 mm a 38,9 mm (0,10 polegadas a 1,23 polegadas)
Largura	371,6 mm (14,63 polegadas)
Profundidade	253,0 mm (9,96 polegadas)
Peso (com bateria de 6 células e unidade óptica):	configurável para menos que 2,52 kg (5,54 lb)

### Ambiente do computador

---

Faixa de temperatura:

Operação 0°C a 35°C (32°F a 95°F)

Armazenagem -40°C a 65°C  
(-40°F a 149°F)

Umidade relativa (máxima):

Operação 10% a 90%  
(sem condensação)

Armazenagem 5% a 95%  
(sem condensação)

Vibração máxima (usando um espectro de vibração aleatória que simula o ambiente do usuário):

Operação 0,66 GRMS

Não em  
operação 1,30 GRMS

### Ambiente do computador

---

Choque máximo (para simulação de operação — medida com o Dell Diagnostics em execução no disco rígido e um pulso de meia senóide de 2 ms; para simulação de estado “não em operação” — medida com o cabeçote do disco rígido estacionado e um pulso de meia senóide de 2 ms):

Operação 110 G

Não em  
operação 160 G

Altitude (máxima):

Operação -15,2 a 3048 m  
(-50 a 10.000 pés)

Armazenagem -15,2 a 10.668 m  
(-50 a 35.000 pés)

Nível de poluente  
aertransportado G2 ou inferior  
como definido pela  
ISA-S71.04-1985



# Apêndice

## Nota sobre o produto Macrovision

Este produto incorpora a tecnologia de proteção de direitos autorais protegida por reivindicações de certas patentes norte-americanas e outros direitos de propriedade intelectual da Macrovision Corporation e de outros detentores de direitos. O uso dessa tecnologia de proteção de direitos autorais precisa ser autorizado pela Macrovision Corporation e deve ser para uso doméstico e outros usos de visualização limitada, a menos que seja autorizado de outra maneira pela Macrovision Corporation. É proibido efetuar engenharia reversa ou desmontagem.

## Informações de NOM, ou Normas Oficiais Mexicanas (somente para o México)

As seguintes informações são fornecidas no(s) dispositivo(s) descrito(s) neste documento de acordo com os requisitos das Normas Oficiais Mexicanas (NOM):

### Importador:

Dell México S.A. de C.V.

Paseo de la Reforma 2620 - 11°

Col. Lomas Altas

11950 México, D.F.

Número do modelo regulatório	Tensão	Frequência	Consumo de energia	Tensão de saída	Corrente de saída
PP39L	100–240 VCA	50–60 Hz	1,5 A/1,6 A/1,7 A	19,5 VCC	3,34 A/4,62 A

Para mais detalhes, leia as informações de segurança fornecidas com o seu computador.

Para obter informações sobre as melhores práticas de segurança, consulte a página principal de Conformidade normativa em [www.dell.com/regulatory\\_compliance](http://www.dell.com/regulatory_compliance).

# Índice remissivo

## A

adaptador CA

tamanho e peso **93**

ajuda

como obter assistência e suporte **71**

## C

CDs, como tocar e criar **45**

chipset **82**

como entrar em contato com a Dell **76**

Como entrar em contato com a Dell on-line **78**

como enviar produtos

para devolução ou conserto **75**

como obter mais informações **80**

como resolver problemas **48**

como restaurar a imagem de fábrica **69**

computador, como instalar **5**

conexão com a Internet **16**

conexão de rede

como consertar **50**

conexão de rede sem fio **50**

## D

danos, como evitar **5**

DellConnect **72**

Dell Diagnostics **60**

Dell Factory Image Restore **69**

Dell Support Center **55**

Dell Touch Zone **36**

devoluções na garantia **75**

discos

como usar **40**

drivers e downloads **81**

DVDs, como tocar e criar **45**

### E

endereços de e-mail

do suporte técnico **73**

endereços de e-mail do suporte **73**

especificações **82**

### F

filtros de linha, como usar **6**

fluxo de ar, como permitir **5**

FTP login, anonymous **73**

### G

gestos

tela sensível ao toque **37**

touch pad **30**

### I

instalação, antes de começar **5**

ISP

provedor de serviços de Internet  
(Internet Service Provider) **16**

### L

lista de verificação de diagnósticos **76**

### M

mensagens do sistema **56**

movimento **39**

### P

problemas, como resolver **48**

problemas de energia, como resolver **51**

problemas de hardware

como diagnosticar **59**

problemas de memória  
    como resolver **52**  
problemas de software **53**  
produtos  
    informações e compra **74**

## **R**

recursos, como obter mais **80**  
recursos de software **44**  
recursos do computador **44**  
rede com fio  
    cabo de rede, como conectar **7**

## **S**

serviços ao cliente **72**  
sites de suporte  
    sites na Web **73**  
solucionador de problemas de hardware **59**  
suporte de memória **86**

## **T**

tela sensível ao toque **36**  
    gestos **37**

## **V**

ventilação, como assegurar **5**

## **W**

Windows

    Assistente de compatibilidade de programa **53**





Impresso no Brasil.

[www.dell.com](http://www.dell.com) | [support.dell.com](http://support.dell.com)



0VWY40A00